

Eiken klimboom









Foto's en afbeeldingen kunnen afwijken van de leverantie. Deze zijn auteursrechtelijk beschermd en bedoelt ter indicatieve weergave.

Artikelnr.: 6202N
Typegoedkeuringsnr.: 066662TA_20220120
Normeringen: NEN-EN 1176-77

Omschrijving

Eiken klimboom, ontdaan van schors en behandeld tegen zwamvorming. Een leuk en natuurlijk inrichtingselement, waarop kinderen kunnen klimmen en klauteren. Standaard geleverd in een lengte van 400cm. Overige afmetingen in overleg.

Kenmerken

	Leeftijd	vanaf 3 jaar
	Lengte x breedte x hoogte	400cm x div.
	Maximale valhoogte	<150cm
	Minimale valzone	150cm rondom
	Mindervalide geschikt	Nee
	Gewicht	Ca. 500/600 kg

Speelfuncties

Klimmen en klauteren.



Valzone & afmetingen

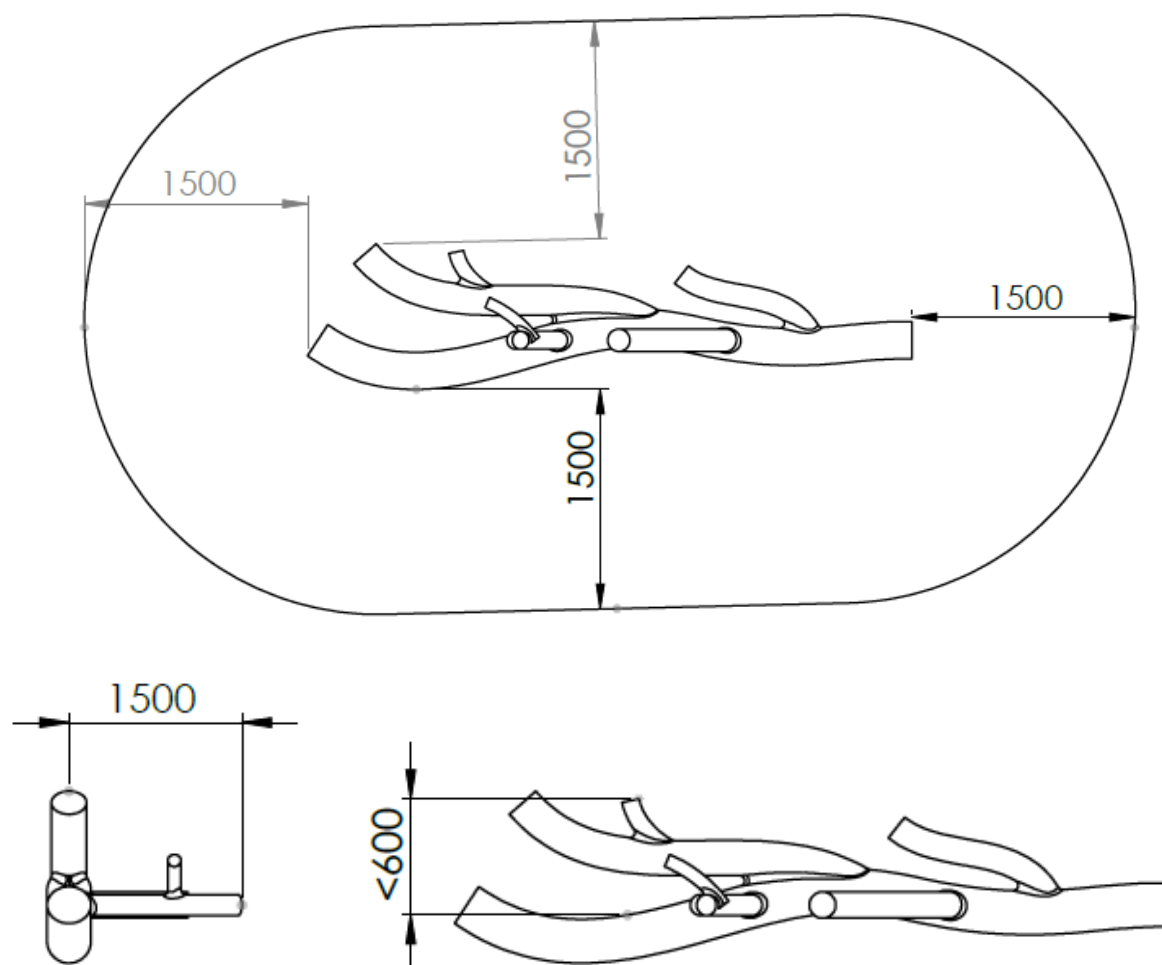

Materialen

Klimboom: Eiken (overige houtsoorten in overleg)

Bovenstaande tekeningen geven de technische uitvoering weer en kunnen zonder voorafgaande kennisgeving worden gewijzigd.

Ondergronden

Product specifieke informatie

Valdemping	Minimaal geschikt voor de betreffende valhoogte.
Oppervlakte ondergrond	N.t.b. Elke klimboom is anders, waardoor dit per boom wordt berekend.



Algemene informatie ondergronden

Materiaal	Kenmerken	Laagdikte	Max. valhoogte
Bestrating/verharding			< 60cm
Natuurlijke bodem	Anders dan zie hieronder		< 100cm
Speel- zandbakzand		N.t.b.	< 100cm
Gras (geen klei)	Goed geworteld		< 150cm
Boomschors	Diam. 20 - 80mm	30cm 40cm	< 200cm < 300cm
Houtsnippers	Diam. 5 - 30mm	30cm 40cm	< 200cm < 300cm
Valdempend zand	Korrel 0,2 – 2mm	30cm 40cm	< 200cm < 300cm
Grind (ronde kiezel)	Korrel 2 – 8mm	30cm 40cm	< 200cm < 300cm
Kunstgras	Zonder valbreekplaten		< 60cm
Kunstgras met valbreekplaten	Valhoogtes in overleg	Leverbaar in div. diktes	Oplopend tot 300cm
Rubbertegels	Valhoogtes in overleg	Leverbaar in div. diktes	Oplopend tot 300cm
Gietrubber valondergrond	Valhoogtes in overleg	Leverbaar in div. diktes	Oplopend tot 300cm
Kurk valondergrond	Valhoogtes in overleg	Leverbaar in div. diktes	Oplopend tot 300cm
Overige	Valhoogte in overleg of na beproeving d.m.v. HIC-meting (volg. NEN-EN 1177)		



Foto's (indicatief)

