

Kabelbaan (zonder opstapplateau)

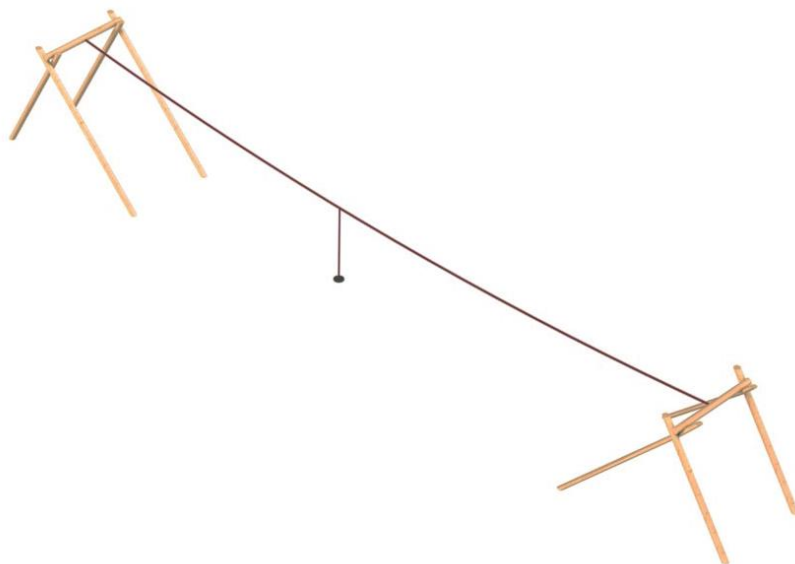







Foto's en afbeeldingen kunnen afwijken van de leverantie. Deze zijn auteursrechtelijk beschermd en bedoelt ter indicatieve weergave.

Artikelnr.: 5012RB
Typegoedkeuringsnr.: 056150TD_20160729
Normeringen: NEN-EN 1176-77 / WAS

Omschrijving

De Robinia hardhouten kabelbaan zonder plateau is leverbaar in verschillende lengtes, waarbij de minimaal geadviseerde lengte 20m betreft. Dit om te zorgen dat er voldoende snelheid behaald kan worden. De kabelbaan heeft een natuurlijke uitstraling en is uitermate geschikt voor op speelveldjes, in bossen of overige speellocaties. Door snelheid en slingeren te combineren is het een ideaal toestel voor kinderen om hun grenzen te leren kennen, deze te verleggen en daarbij angsten te overwinnen. Maar natuurlijk is het simpelweg ook gewoon leuk! Het toestel is ook leverbaar in uitvoering met aan één zijde een opstapplateau.

Kenmerken

	Leeftijd	vanaf 4 jaar
	Lengte x breedte x hoogte	N.t.b. x 350 x 350cm
	Maximale valhoogte	130cm
	Minimale valzone	N.t.b. x 400cm
	Mindervalide geschikt	Nee
	Gewicht	N.t.b.

Speelfuncties

Snelheid & slingeren.



Valzone & afmetingen

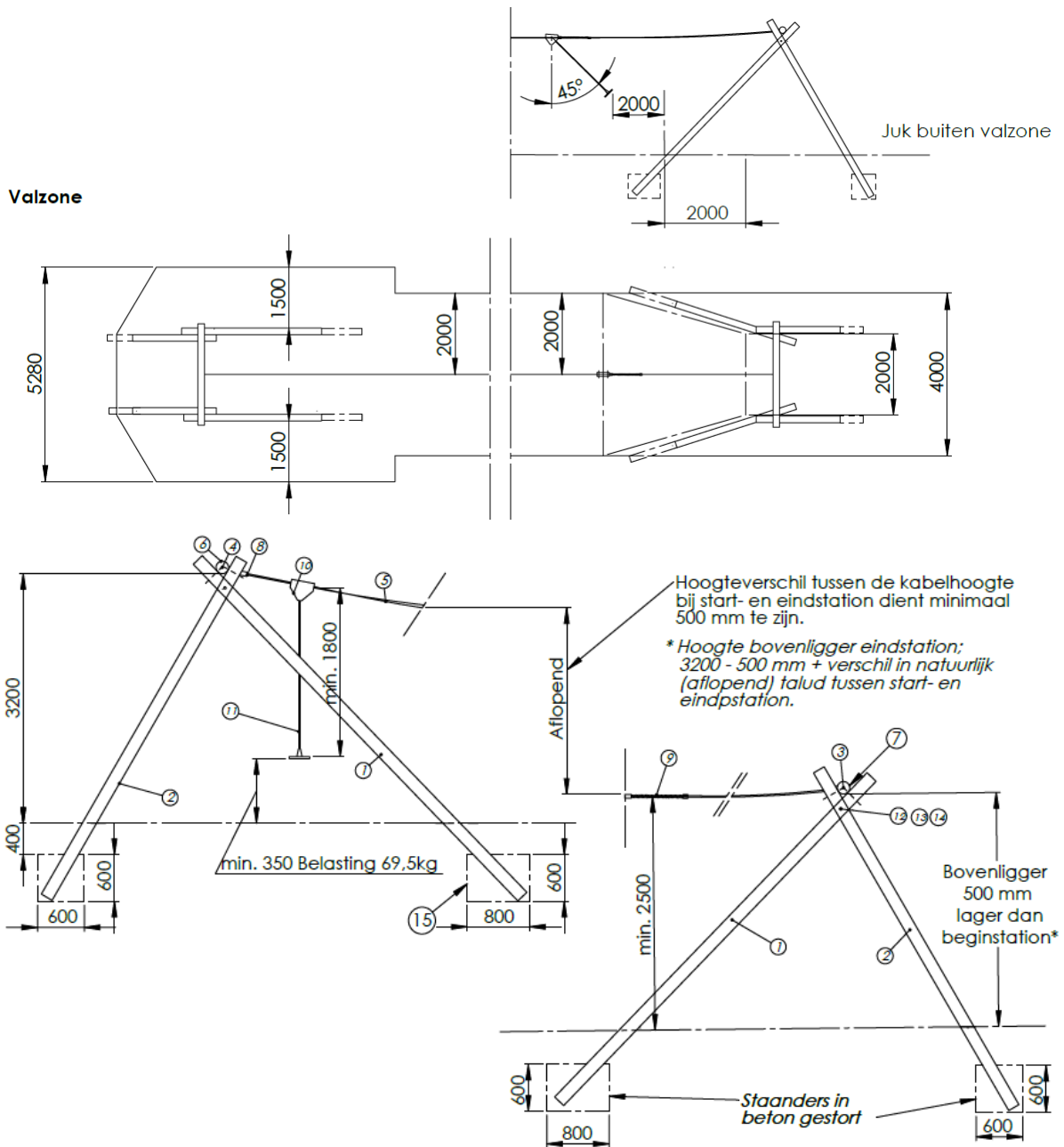

Materialen

- | | |
|---------------------|----------------------|
| Standers & liggers: | Robinia hardhout |
| Kabel: | Gegalvaniseerd staal |
| Pendelzit: | Rubber |

Bovenstaande tekeningen geven de technische uitvoering weer en kunnen zonder voorafgaande kennisgeving worden gewijzigd.



Ondergronden

Product specifieke informatie

Valdemping	Geschikt voor een valhoogte van minimaal 130cm
Oppervlakte ondergrond	N.t.b., in verband met de mogelijkheid om diverse lengtes baan te laten plaatsen, wordt dit op aanvraag berekend.

Algemene informatie ondergronden

Materiaal	Kenmerken	Laagdikte	Max. valhoogte
Bestrating/verharding			< 60cm
Natuurlijke bodem	Anders dan zie hieronder		< 100cm
Speel- zandbakzand		N.t.b.	< 100cm
Gras	Goed geworteld		< 150cm
Boomschors	Diam. 20 - 80mm	30cm 40cm	< 200cm < 300cm
Houtsnippers	Diam. 5 - 30mm	30cm 40cm	< 200cm < 300cm
Valdempend zand	Korrel 0,2 – 2mm	30cm 40cm	< 200cm < 300cm
Grind (ronde kiezel)	Korrel 2 – 8mm	30cm 40cm	< 200cm < 300cm
Kunstgras	Zonder valbreekplaten		< 60cm
Kunstgras met valbreekplaten	Valhoogtes in overleg	Leverbaar in div. diktes	Oplopend tot 300cm
Rubbertegels	Valhoogtes in overleg	Leverbaar in div. diktes	Oplopend tot 300cm
Gietrubber valondergrond	Valhoogtes in overleg	Leverbaar in div. diktes	Oplopend tot 300cm
Kurk valondergrond	Valhoogtes in overleg	Leverbaar in div. diktes	Oplopend tot 300cm
Overige	Valhoogte in overleg of na beproeving d.m.v. HIC-meting (volg. NEN-EN 1177)		





