

Zandwinkel









Foto's en afbeeldingen kunnen afwijken van de leverantie. Deze zijn auteursrechtelijk beschermd en bedoelt ter indicatieve weergave.

Artikelnr.: 5078RG
Typegoedkeuringsnr.: 070048TA_20230630
Normeringen: NEN-EN 1176-77

Omschrijving

De Zandwinkel is gemaakt van Robinia hardhout en de zandspeeltafel is voorzien van een HPL bodemplaat. Het toestel bevat een winkeltje, zandtakel, 2st. gootjes van ca. 150cm en 100cm en een vierkante zandspeeltafel met uitloop. Standaard is het toestel niet voorzien van pomp, maar kunnen kinderen zelf emmertjes water naar de gootjes dragen. Het water- en zandspeeltoestel is ook te plaatsen op een verharding, waarbij het mogelijk is met een rolstoel onder de tafel te rijden. Dit om samen spelen tussen kinderen met en zonder een handicap te bevorderen.

Kenmerken

	Leeftijd	Vanaf 2 jaar
	Lengte x breedte x hoogte	220 x 165 x 210cm
	Maximale valhoogte	60cm
	Minimale valzone	520 x 465cm
	Mindervalide geschikt	Geschikt
	Gewicht	N.t.b.



Speelfuncties

Zand- en waterspelen, natuurlijk spelen

Valzone & afmetingen

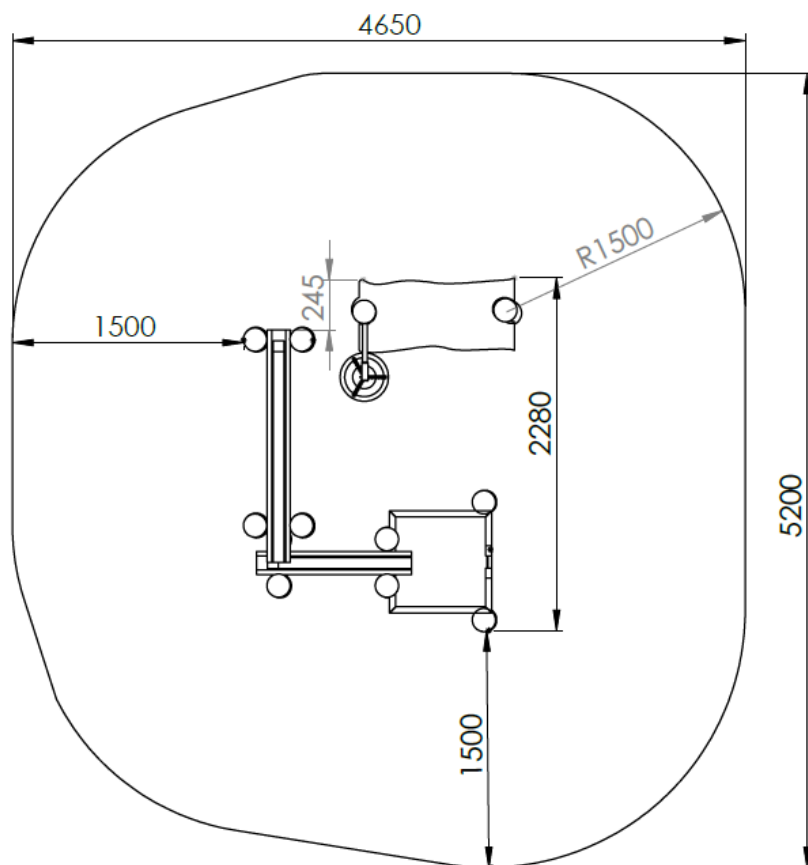

Materialen

Staanders & gootjes: Robinia staanders
Blad zandspeeltafel: HPL
Zandtakel: Rvs
Emmertje: Rubber

Bovenstaande tekeningen geven de technische uitvoering weer en kunnen zonder voorafgaande kennisgeving worden gewijzigd.

Ondergronden

Water- en zandspeeltoestellen worden geadviseerd te plaatsen in zandbakkenzand, eventueel deels aan een verharde ondergrond i.v.m. toegankelijkheid voor kinderen in een rolstoel.



Product specifieke informatie

Valdemping	N.v.t.
Oppervlakte ondergrond	Ca. 24m ² .

Algemene informatie ondergronden

Materiaal	Kenmerken	Laagdikte	Max. valhoogte
Bestrating/verharding			< 60cm
Natuurlijke bodem	Anders dan zie hieronder		< 100cm
Speel- zandbakzand		N.t.b.	< 100cm
Gras	Goed geworteld		< 150cm
Boomschors	Diam. 20 - 80mm	30cm 40cm	< 200cm < 300cm
Houtsnippers	Diam. 5 - 30mm	30cm 40cm	< 200cm < 300cm
Valdempend zand	Korrel 0,2 – 2mm	30cm 40cm	< 200cm < 300cm
Grind (ronde kiezel)	Korrel 2 – 8mm	30cm 40cm	< 200cm < 300cm
Kunstgras	Zonder valbreekplaten		< 60cm
Kunstgras met valbreekplaten	Valhoogtes in overleg	Leverbaar in div. diktes	Oplopend tot 300cm
Rubbertegels	Valhoogtes in overleg	Leverbaar in div. diktes	Oplopend tot 300cm
Gietrubber valondergrond	Valhoogtes in overleg	Leverbaar in div. diktes	Oplopend tot 300cm
Kurk valondergrond	Valhoogtes in overleg	Leverbaar in div. diktes	Oplopend tot 300cm
Overige	Valhoogte in overleg of na beproeving d.m.v. HIC-meting (volg. NEN-EN 1177)		



Foto's (indicatief)

