

Koekenbakkerij

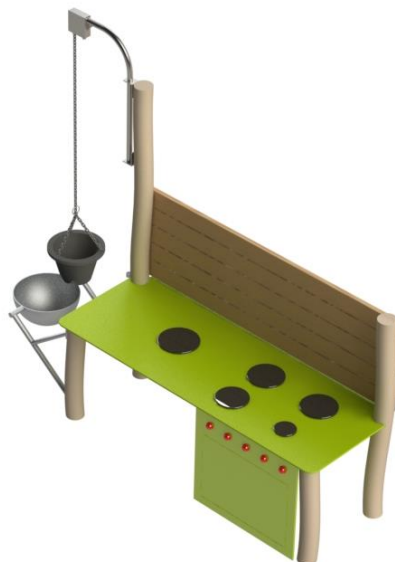

6028R Koekenbakkerij (volledig hardhout)

6028RA Koekenbakkerij (Robinia / HPL)







Foto's en afbeeldingen kunnen afwijken van de leverantie. Deze zijn auteursrechtelijk beschermd en bedoelt ter indicatieve weergave.

Artikelnr.: 6028R(A)
Typegoedkeuringsnr.: 070182TA_20230320
Normeringen: NEN-EN 1176-77

Omschrijving

Robinia hardhouten zandspeelkeukentje genaamd 'Koekenbakkerij'. Het keukentje is voorzien van een zandtakel, zand swing en decoratieve kookpitjes, oven en knoppen. De Koekenbakkerij is leverbaar in twee uitvoeringen, uitgevoerd met hardhouten werkblad en voorpaneel (6028R), of de variant waarbij deze uitgevoerd zijn in HPL (6028RA).

Kenmerken

	Leeftijd	vanaf 2 jaar
	Lengte x breedte x hoogte	Ca. 235x 65 x 230cm
	Maximale valhoogte	100cm
	Minimale valzone	Ca. 365 x 535cm
	Mindervalide geschikt	Ja
	Gewicht	N.t.b.

Speelfuncties

Water- en zandspelen, rollenspel, educatief spelen.



Valzone & afmetingen

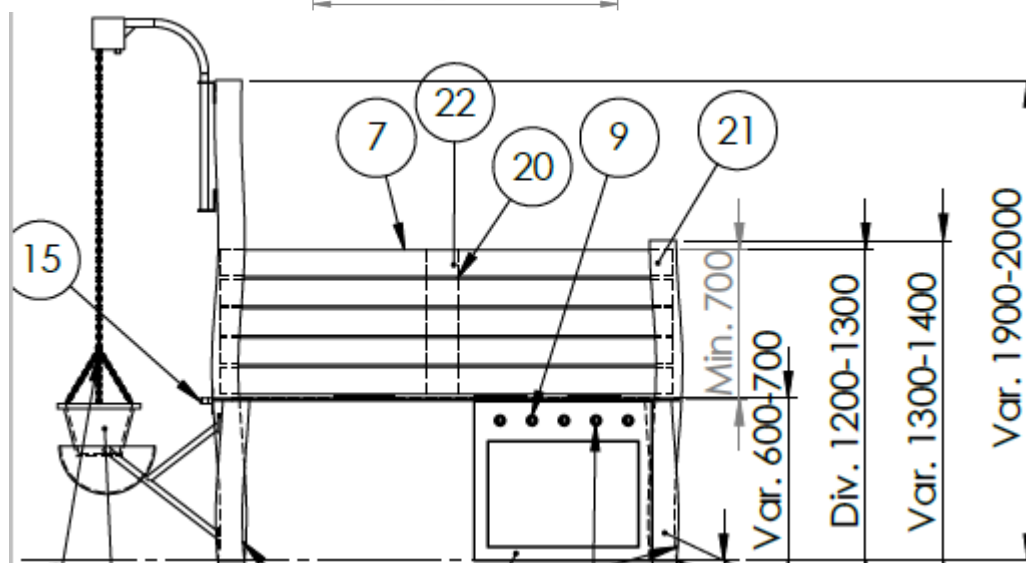
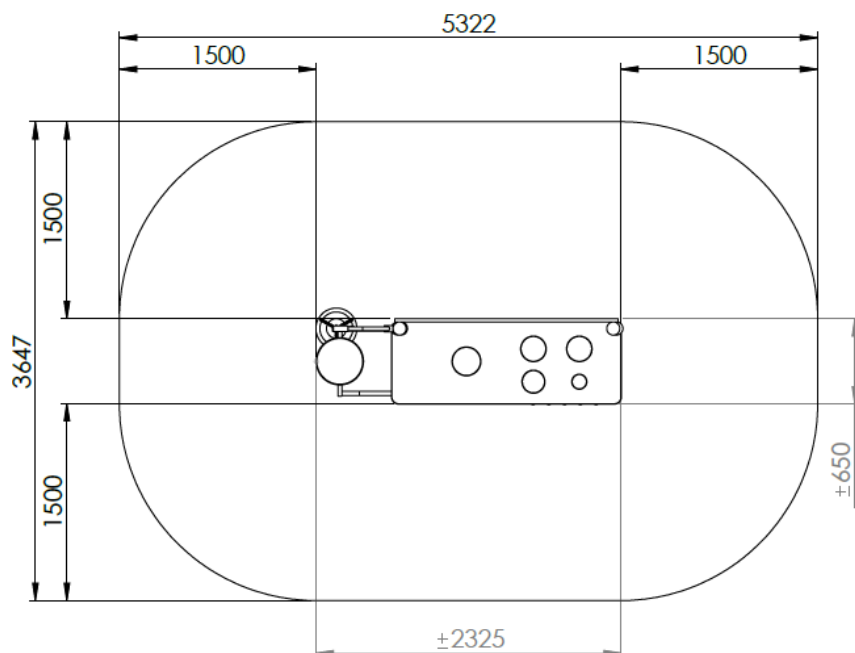

Materialen

Standers:	Robinia hardhout
Planken 6028R:	Itauba (of vergelijkbaar)
Platen 6028RA:	HPL
Zandtakel & swing:	Rvs
Emmertje:	Rubber

Bovenstaande tekeningen geven de technische uitvoering weer en kunnen zonder voorafgaande kennisgeving worden gewijzigd.



Ondergronden

Product specifieke informatie

Valdemping	Geschikt voor een valhoogte van >100cm
Oppervlakte ondergrond	Ca. 19m ²

Algemene informatie ondergronden

Materiaal	Kenmerken	Laagdikte	Max. valhoogte
Bestrating/verharding			< 60cm
Natuurlijke bodem	Anders dan zie hieronder		< 100cm
Speel- zandbakzand		N.t.b.	< 100cm
Gras (geen klei)	Goed geworteld		< 150cm
Boomschors	Diam. 20 - 80mm	30cm 40cm	< 200cm < 300cm
Houtsnippers	Diam. 5 - 30mm	30cm 40cm	< 200cm < 300cm
Valdempend zand	Korrel 0,2 – 2mm	30cm 40cm	< 200cm < 300cm
Grind (ronde kiezel)	Korrel 2 – 8mm	30cm 40cm	< 200cm < 300cm
Kunstgras	Zonder valbreekplaten		< 60cm
Kunstgras met valbreekplaten	Valhoogtes in overleg	Leverbaar in div. diktes	Oplopend tot 300cm
Rubbertegels	Valhoogtes in overleg	Leverbaar in div. diktes	Oplopend tot 300cm
Gietrubber valondergrond	Valhoogtes in overleg	Leverbaar in div. diktes	Oplopend tot 300cm
Kurk valondergrond	Valhoogtes in overleg	Leverbaar in div. diktes	Oplopend tot 300cm
Overige	Valhoogte in overleg of na beproeving d.m.v. HIC-meting (volg. NEN-EN 1177)		



Foto's (indicatief)

