

## Speelhuisje met glijbaan combi dubbele schommel









In tegenstelling tot bovenstaande voorbeeld wordt het toestel met golvend dak geleverd.  
*Foto's en afbeeldingen kunnen afwijken van de leverantie. Deze zijn auteursrechtelijk beschermd en bedoelt ter indicatieve weergave.*

Artikelnr.: 5004RB  
Typegoedkeuringsnr.: N.t.b.  
Normeringen: NEN-EN 1176-77

### Omschrijving

Het speelhuisje met glijbaan combi dubbel heeft een plateauhoogte van 120cm. Het toestel bestaat uit een speelhuisje met dak, voorzien van trap, metalen glijbaan, klimwand, winkeltje, zitbankje en dubbele schommel. Een erg leuk combinatietoestel voor voorbeeld schoolpleinen en in de openbare ruimte, wat geschikt is voor gebruik door meerdere kinderen tegelijk. Naast met 2 standaard schommelzitjes, is het toestel ook leverbaar met bijv. een peuterzitje in plaats van een standaard zitje.

### Kenmerken

	Leeftijd	vanaf 2 jaar
	Lengte x breedte x hoogte	415 x 595 x 320cm
	Maximale valhoogte	140cm
	Minimale valzone	855 x 755cm
	Mindervalide geschikt	Nee
	Gewicht	N.t.b.

### Speelfuncties

Glijden, klimmen, schommelen, speelhuisje en rollenspel.



### Valzone & afmetingen

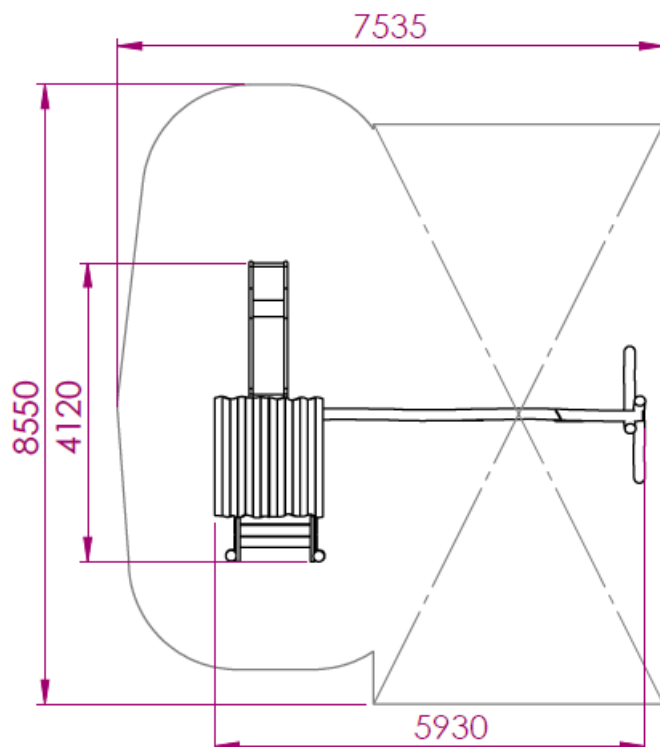

### Materialen

Staanders:	Robinia hardhout
Balken en schaaldelen:	Robinia hardhout
Dak- en vloerplanken:	Itauba (of vergelijkbaar)
Zitbank & baliblad:	Eiken gedroogd (5cm dik)
Glijbaan:	Rvs
Klimgrips:	Kunststof
Schommelkettingen:	Rvs
Schommelzities:	Rubber met stalen kern

*Bovenstaande tekeningen geven de technische uitvoering weer en kunnen zonder voorafgaande kennisgeving worden gewijzigd.*

### Ondergronden

#### Product specifieke informatie

Valdemping	Geschikt voor minimaal 140cm valhoogte
Oppervlakte ondergrond	N.t.b., in verband met soort gebruik, wijkt dit af van de valzone.

#### Algemene informatie ondergronden

Materiaal	Kenmerken	Laagdikte	Max. valhoogte
Bestrating/verharding			< 60cm
Natuurlijke bodem	Anders dan zie hieronder		< 100cm



Speel- zandbakzand		N.t.b.	< 100cm
Gras (geen klei)	Goed geworteld		< 150cm
Boomschors	Diam. 20 - 80mm	30cm 40cm	< 200cm < 300cm
Houtsnippers	Diam. 5 - 30mm	30cm 40cm	< 200cm < 300cm
Valdempend zand	Korrel 0,25 – 8mm	30cm 40cm	< 200cm < 300cm
Grind (ronde kiezel)	Korrel 0,25 – 8mm	30cm 40cm	< 200cm < 300cm
Kunstgras	Zonder valbreekplaten		< 60cm
Kunstgras met valbreekplaten	Valhoogtes in overleg	Leverbaar in div. diktes	Oplopend tot 300cm
Rubbertegels	Valhoogtes in overleg	Leverbaar in div. diktes	Oplopend tot 300cm
Gietrubber valondergrond	Valhoogtes in overleg	Leverbaar in div. diktes	Oplopend tot 300cm
Kurk valondergrond	Valhoogtes in overleg	Leverbaar in div. diktes	Oplopend tot 300cm
Overige	Valhoogte in overleg of na beproeving d.m.v. HIC-meting (volg. NEN-EN 1177)		

## Foto's (indicatief)



Bovenstaande is de uitvoering met enkele i.p.v. dubbele schommel, als indicatie van hoe deze eruit komt te zien.





Het toestel wordt uitgevoerd met een meer golvende daklijn voor een speelsere uitstraling.

