

Veer-balanceerbalk 300









Foto's en afbeeldingen kunnen afwijken van de leverantie. Deze zijn auteursrechtelijk beschermd en bedoelt ter indicatieve weergave.

| | |
|----------------------|----------------|
| Artikelnr.: | 5068R |
| Typegoedkeuringsnr.: | N.t.b. |
| Normeringen: | NEN-EN 1776-77 |

Omschrijving

De Veer- balanceerbalk 300 is een balanceerbalk van 3 meter lang, geplaatst op 2st. metalen veren. Dit geeft maakt het balanceren net wat uitdagender dan bij een standaard balanceerbalk. Naast losse plaatsing op een sport- of speelplek, is het ook mogelijk deze in een balanceerparcours te plaatsen. Dit nodigt uit tot het al lopend of rennend uitvoeren van de toestellen, waarbij je naast het oefenen van het evenwicht, ook snelheid en behendigheid kunt trainen.

Kenmerken

| | | |
|---|---------------------------|-----------------|
|  | Leeftijd | vanaf 4 jaar |
|  | Lengte x breedte x hoogte | 300 x 16 x 60cm |
|  | Maximale valhoogte | 60cm |
|  | Minimale valzone | 700 x 300cm |
|  | Mindervalide geschikt | Nee |
|  | Gewicht | N.t.b. |

Speelfuncties

Balanceren, wiebelen & veren.



Valzone & afmetingen

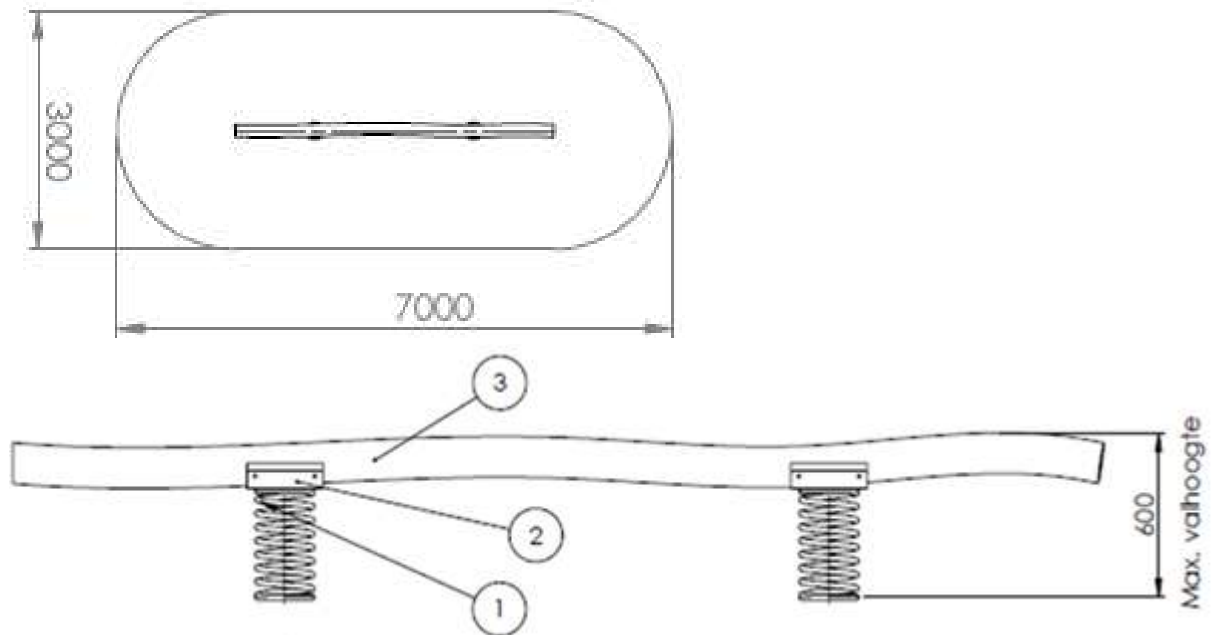

Materialen

Liggers: Robinia hardhout
Veren: Metaal gecoat

Bovenstaande tekeningen geven de technische uitvoering weer en kunnen zonder voorafgaande kennisgeving worden gewijzigd.

Ondergronden

Product specifieke informatie

| | |
|------------------------|---|
| Valdemping | Geschikt voor een valhoogte van <60cm hoogte. |
| Oppervlakte ondergrond | Ca. 21m ² |

Algemene informatie ondergronden

| Materiaal | Kenmerken | Laagdikte | Max. valhoogte |
|-----------------------|--------------------------|--------------|--------------------|
| Bestrating/verharding | | | < 60cm |
| Natuurlijke bodem | Anders dan zie hieronder | | < 100cm |
| Speel- zandbakzand | | N.t.b. | < 100cm |
| Gras (geen klei) | Goed geworteld | | < 150cm |
| Boomschors | Diam. 20 - 80mm | 30cm 40cm | < 200cm < 300cm |
| Houtsnippers | Diam. 5 - 30mm | 30cm 40cm | < 200cm < 300cm |
| Valdempend zand | Korrel 0,25 – 8mm | 30cm 40cm | < 200cm < 300cm |
| Grind (ronde kiezel) | Korrel 0,25 – 8mm | 30cm | < 200cm |



| | | | |
|------------------------------|---|--------------------------|--------------------|
| | | 40cm | < 300cm |
| Kunstgras | Zonder valbreekplaten | | < 60cm |
| Kunstgras met valbreekplaten | Valhoogtes in overleg | Leverbaar in div. diktes | Oplopend tot 300cm |
| Rubbertegels | Valhoogtes in overleg | Leverbaar in div. diktes | Oplopend tot 300cm |
| Gietrubber valondergrond | Valhoogtes in overleg | Leverbaar in div. diktes | Oplopend tot 300cm |
| Kurk valondergrond | Valhoogtes in overleg | Leverbaar in div. diktes | Oplopend tot 300cm |
| Overige | Valhoogte in overleg of na beproeving d.m.v. HIC-meting (volg. NEN-EN 1177) | | |

Afbeeldingen (indicatief)



